



PAISAJISMO

Madera Acetilada



Carbono
negativo y
Renovable



60 años vida
útil mínima
(BRE)*



50 años de
garantía



Libertad de
diseño

www.leafpanel.com

LEAF - PAISAJISMO



NATURAL

- 50 años de garantía en exterior
- 25 años de garantía bajo agua
- 100% madera natural, sin químicos tóxicos
- Para todo tipo de climas, con baja acumulación de calor
- Indigestible para termitas y otros insectos

Leaf recicla, fabrica y diseña soluciones constructivas carbono neutro y carbono negativo usando materiales sustentables.

Trabajamos con arquitectos, diseñadores, gobiernos y corporaciones para producir soluciones en fachadas y superficies que son duraderos y de baja mantención, con la huella de carbono mas baja posible. Bajo carbono es nuestra misión y los diseños de nuestros clientes la inspiración.

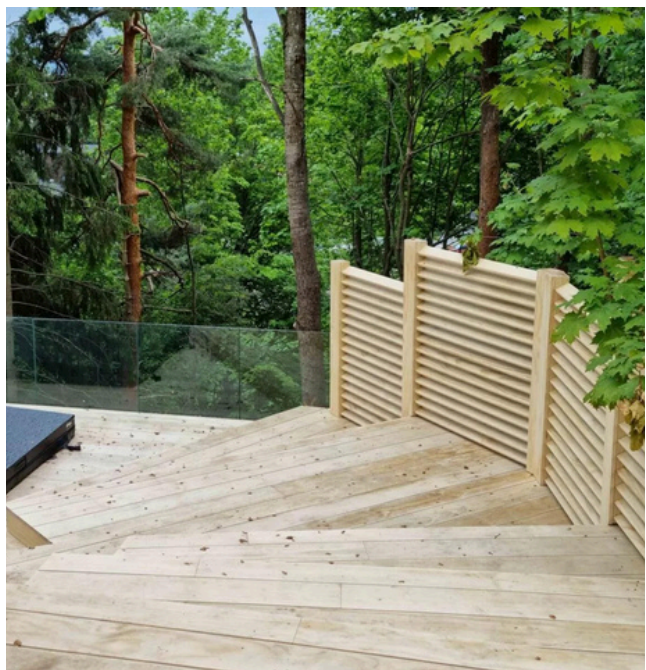

LEAF - BORDILLO



- 50 años de garantía en exterior
- 25 años de garantía bajo agua
- 100% madera natural, sin químicos tóxicos
- Para todo tipo de climas, con baja acumulación de calor
- Indigestible para termitas y otros insectos



Sistema constructivo para muros simples, combinando paneles con madera Leaf.

ESPESOR cm			ANCHO cm
2	3,2	4,5	15
2	3,2	4,5	15
2	3,2	4,5	15
2	3,2	4,5	15

Largos disponibles de la madera

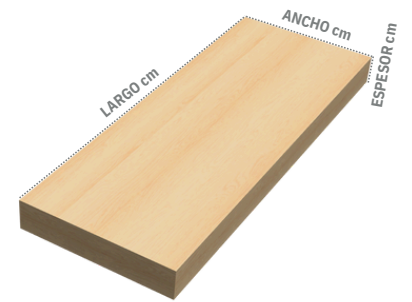
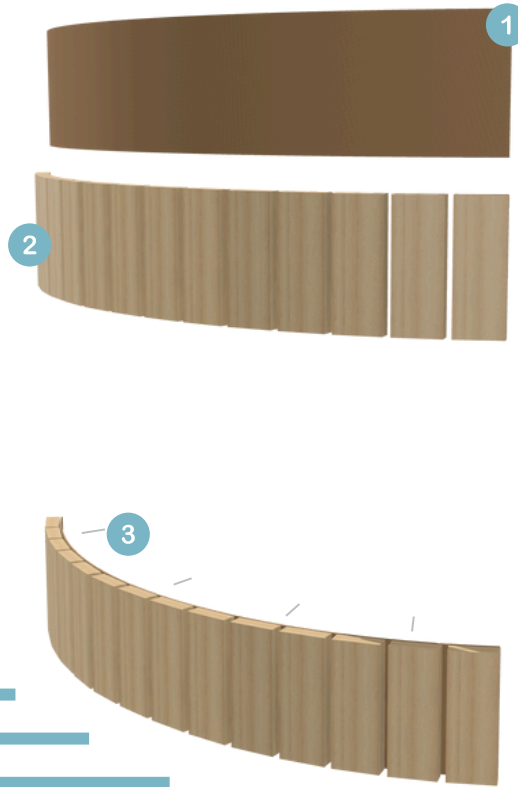
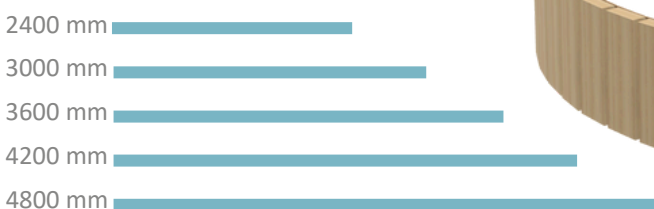

PRODUCTOS UTILIZADOS

- 1 Panel Tricoya de 6 mm
- 2 Deck Forta 45 X 150 mm
- 3 Tornillos antioxidantes

LEAF - DURMIENTE MORU



- 50 años de garantía en exterior
- 25 años de garantía bajo agua
- 100% madera natural, sin químicos tóxicos
- Para todo tipo de climas, con baja acumulación de calor
- Indigestible para termitas y otros insectos



Carbono negativo y Renovable



60 años vida útil mínima (BRE)*



50 años de garantía



Libertad de diseño

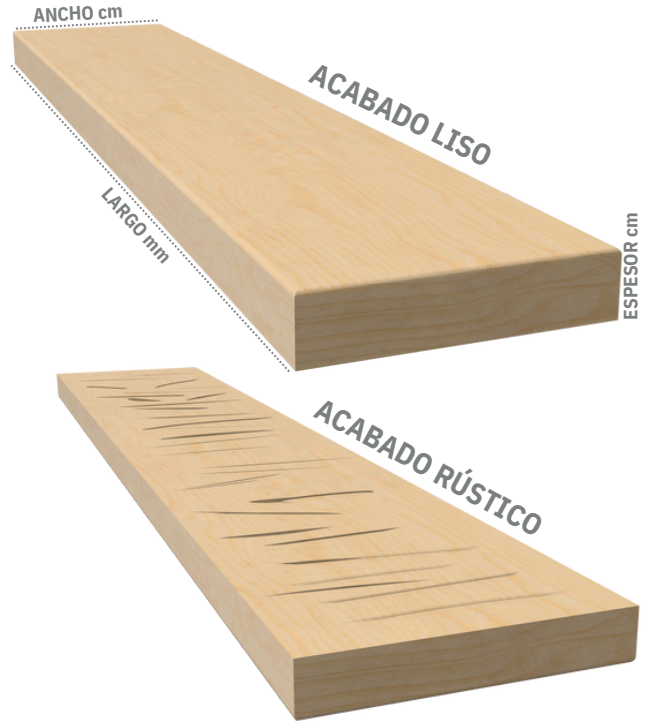

ESPESOR cm			ANCHO cm
2,3	3,5	4,7	15
2,3	3,5	4,7	15
2,3	3,5	4,7	15
2,3	3,5	4,7	15

Largos disponibles de la madera

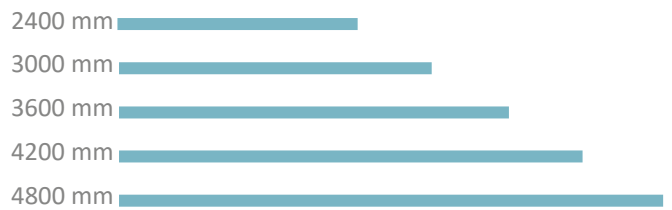

Medidas referenciales, estas varían según requerimiento del cliente.**

LEAF - JARDINERA BANCAL



- 50 años de garantía en exterior
- 25 años de garantía bajo agua
- 100% madera natural, sin químicos tóxicos
- Para todo tipo de climas, con baja acumulación de calor
- Indigestible para termitas y otros insectos

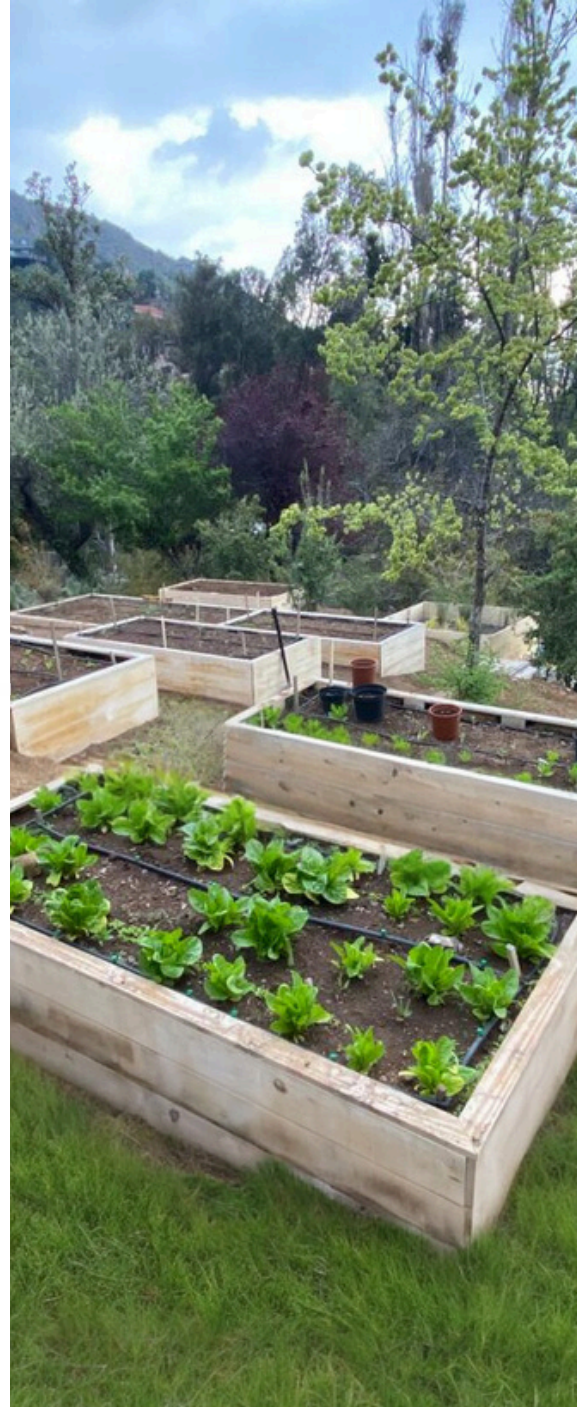

LEAF - JARDINERA BANCAL



- 50 años de garantía en exterior
- 25 años de garantía bajo agua
- 100% madera natural, sin químicos tóxicos
- Para todo tipo de climas, con baja acumulación de calor
- Indigestible para termitas y otros insectos

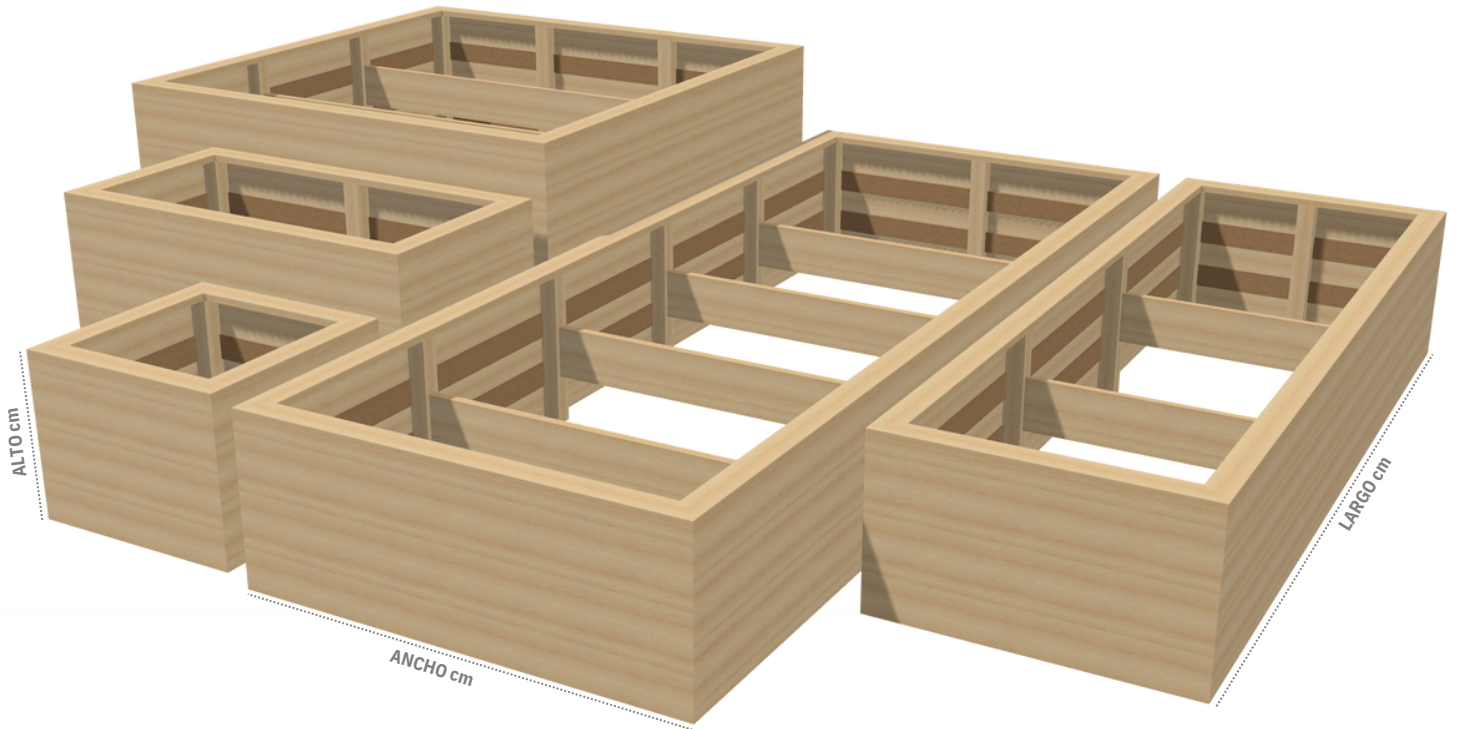

Medidas Jardinera Bancal

ANCHO cm	LARGO cm	LARGO cm						ALTURA + TAPA cm					
40	40	40	80	120	200	240	360	390	16,5	31	45,5	60	74,5
60	60	60	120	180	240	360	390	•	16,5	31	45,5	60	74,5
80	80	80	120	160	180	240	360	390	16,5	31	45,5	60	74,5
90	90	90	120	180	240	360	390	•	16,5	31	45,5	60	74,5
120	120	120	180	240	360	390	•	•	16,5	31	45,5	60	74,5
130	130	130	180	240	360	390	•	•	16,5	31	45,5	60	74,5
180	180	180	240	360	390	•	•	•	16,5	31	45,5	60	74,5
195	195	195	240	360	390	•	•	•	16,5	31	45,5	60	74,5
240	240	240	•	•	•	•	•	•	16,5	31	45,5	60	74,5
360	360	360	•	•	•	•	•	•	16,5	31	45,5	60	74,5
390	390	390	•	•	•	•	•	•	16,5	31	45,5	60	74,5
Formato		Formato						Formato de Altura +14,5 cm por nivel					

La Jardinera Bancal se puede fabricar a pedido con medidas especiales.**

Medidas referenciales, estas varían según requerimiento del cliente.**

LEAF - COMEDOR TROMSO



- 50 años de garantía en exterior
- 25 años de garantía bajo agua
- 100% madera natural, sin químicos tóxicos
- Para todo tipo de climas, con baja acumulación de calor
- Indigestible para termitas y otros insectos



LEAF - COMEDOR TROMSO



- 50 años de garantía en exterior
- 25 años de garantía bajo agua
- 100% madera natural, sin químicos tóxicos
- Para todo tipo de climas, con baja acumulación de calor
- Indigestible para termitas y otros insectos

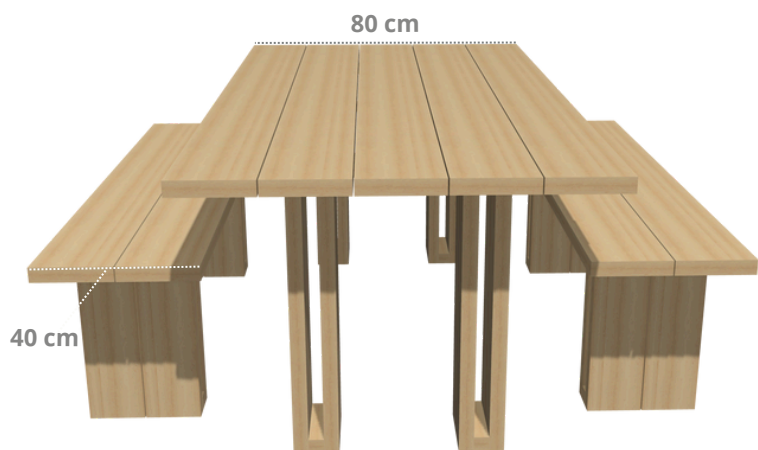
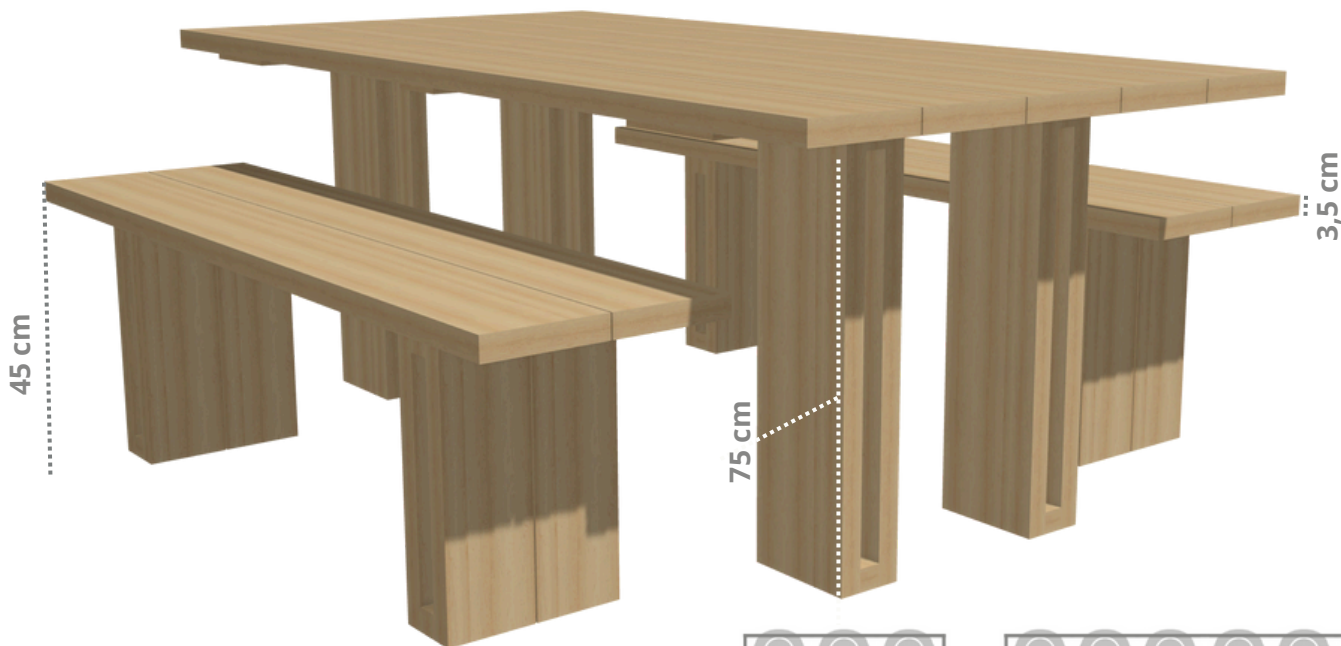

Largos disponibles de la madera

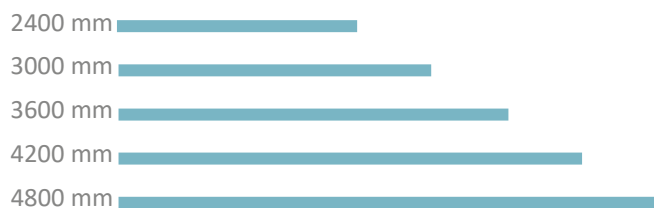

Medidas referenciales, estas varían según requerimiento del cliente.**

LEAF - PERGOLA ULVIK



- 50 años de garantía en exterior
- 25 años de garantía bajo agua
- 100% madera natural, sin químicos tóxicos
- Para todo tipo de climas, con baja acumulación de calor
- Indigestible para termitas y otros insectos



LEAF - USO EN PISCINA NATURAL



PISCINA

- 50 años de garantía en exterior
- 25 años de garantía bajo agua
- 100% madera natural, sin químicos tóxicos
- Para todo tipo de climas, con baja acumulación de calor
- Indigestible para termitas y otros insectos



PRODUCTOS UTILIZADOS

- 1 Deck Forta 20 X 145 mm
- 2 Muro de contención
- 3 Deck sumergido en agua

Largos disponibles de la madera

- 2400 mm
- 3000 mm
- 3600 mm
- 4200 mm
- 4800 mm

LEAF - USO EN MURO DE CONTENCIÓN



- 50 años de garantía en exterior
- 25 años de garantía bajo agua
- 100% madera natural, sin químicos tóxicos
- Para todo tipo de climas, con baja acumulación de calor
- Indigestible para termitas y otros insectos

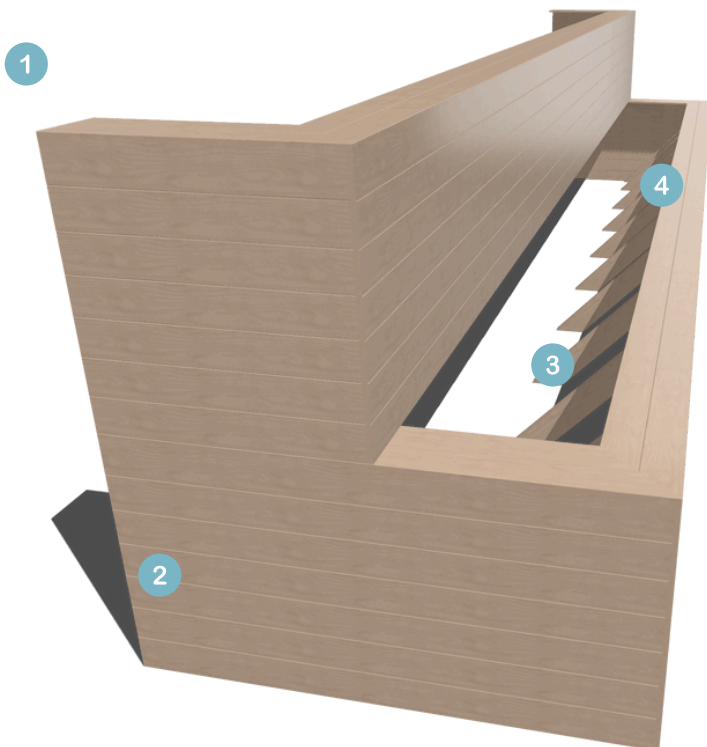

PRODUCTOS UTILIZADOS

- 1 Muro de contención
- 2 Deck Forta 25 X 150 mm
- 3 Doble diagonal de sujeción 25 X 150 mm
- 4 Pilar de sujeción 25 X 150 mm

Largos disponibles de la madera

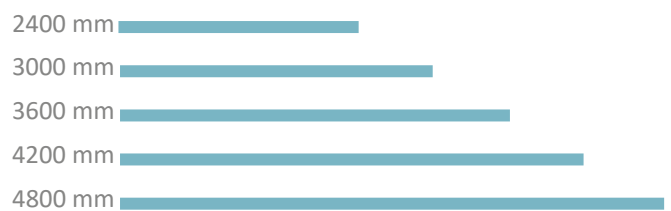

LEAF - USO EN TERRAZA



TERRAZA

- 50 años de garantía en exterior
- 25 años de garantía bajo agua
- 100% madera natural, sin químicos tóxicos
- Para todo tipo de climas, con baja acumulación de calor
- Indigestible para termitas y otros insectos

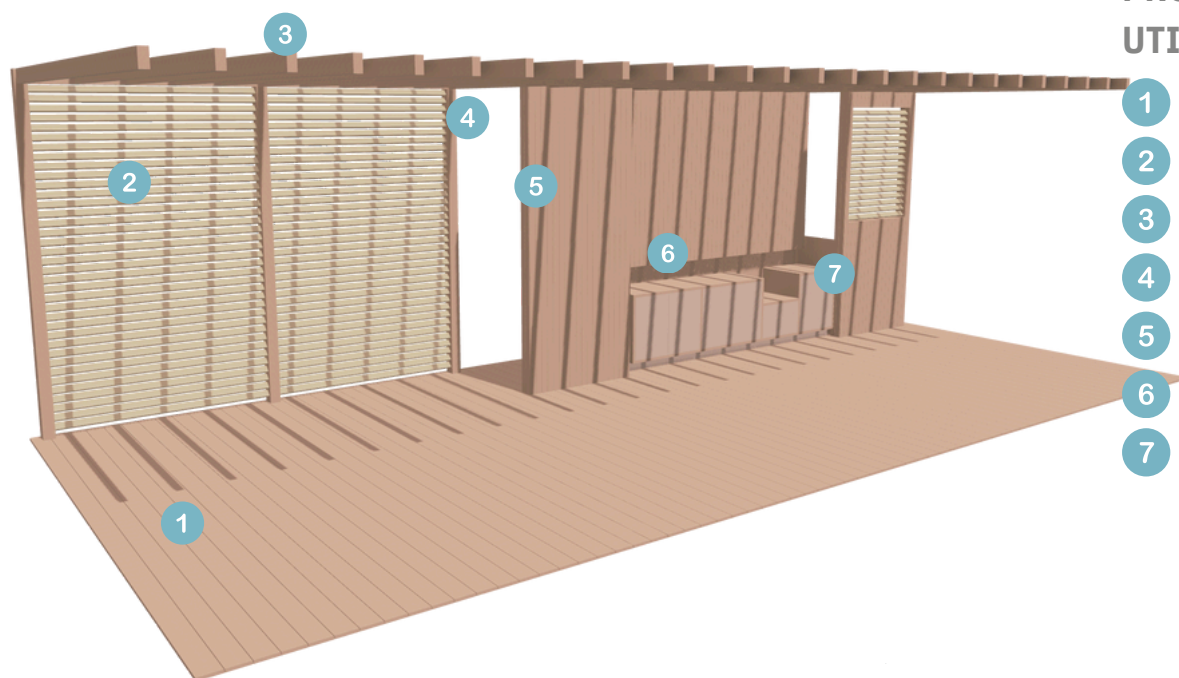

PRODUCTOS UTILIZADOS

- 1 Deck Forta 20 X 145 mm
- 2 Celosías 20 X 70 mm
- 3 Travesaños 35 X 145 mm
- 4 Viga Laminada 100 X 200 mm
- 5 Revo 10 X 70 mm
- 6 Cubierta Miko
- 7 Mueble a la medida

LEAF - USO EN PARQUES



JUEGOS

- 50 años de garantía en exterior
- 25 años de garantía bajo agua
- 100% madera natural, sin químicos tóxicos
- Para todo tipo de climas, con baja acumulación de calor
- Indigestible para termitas y otros insectos

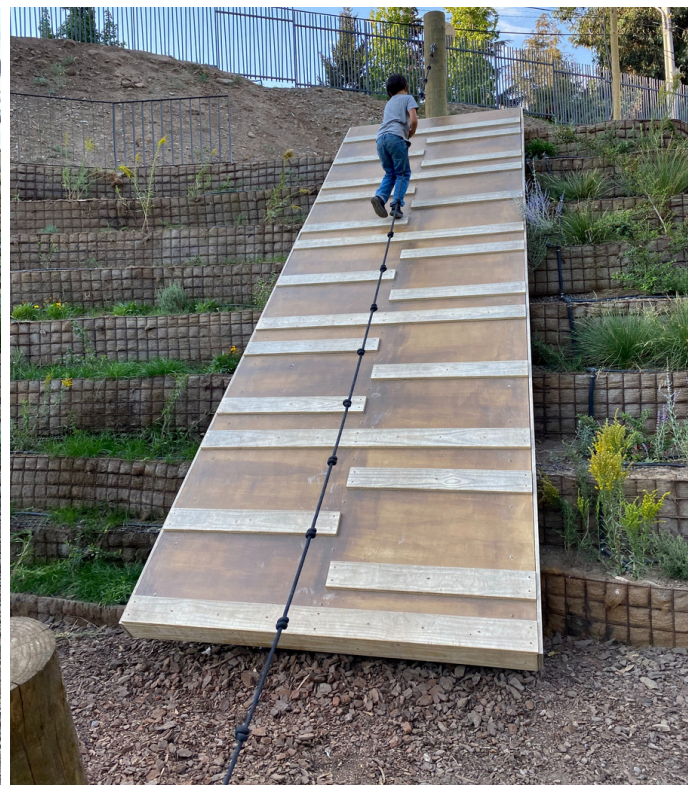
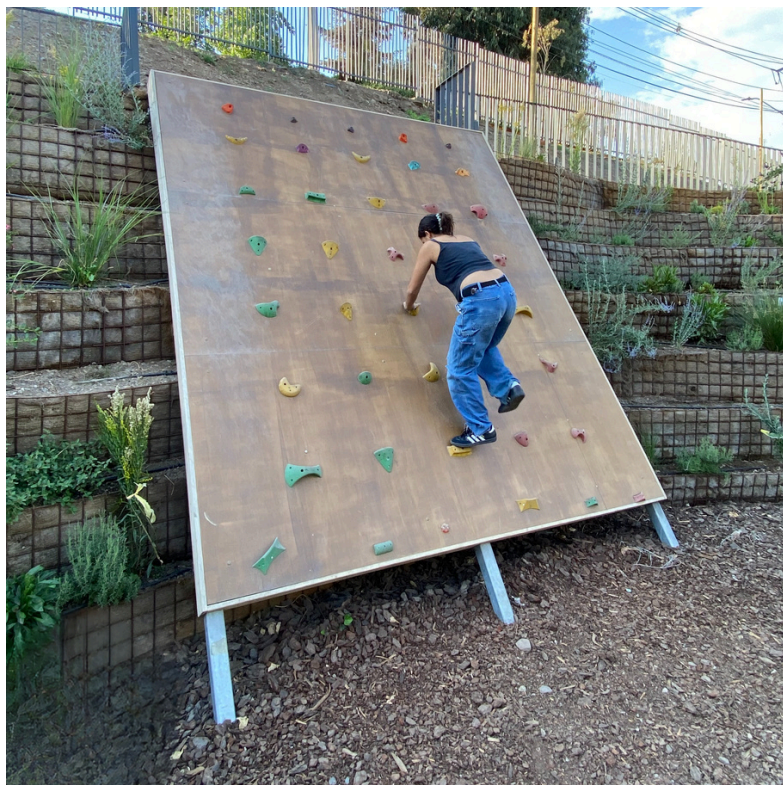

PRODUCTOS UTILIZADOS

- 1 Deck lateral 20 X 70 mm
- 2 Panel Tricoya de 9 mm

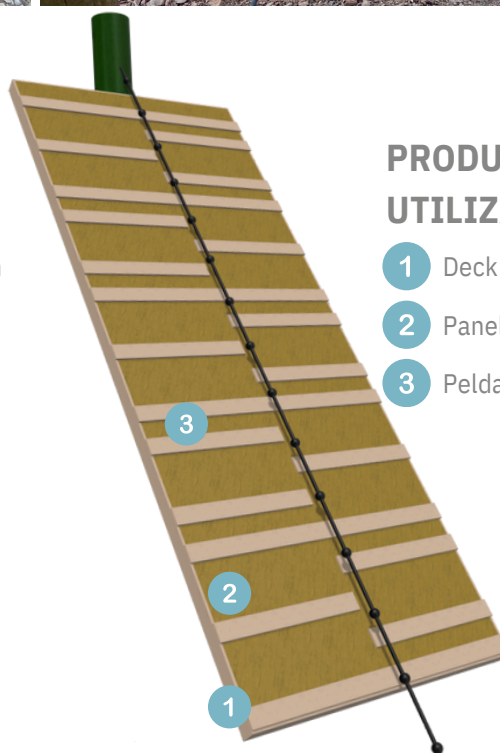

PRODUCTOS UTILIZADOS

- 1 Deck lateral 20 X 145 mm
- 2 Panel Tricoya de 9 mm
- 3 Peldaños Deck 20 X 145 mm

LEAF - USO EN PARQUES



- 50 años de garantía en exterior
- 25 años de garantía bajo agua
- 100% madera natural, sin químicos tóxicos
- Para todo tipo de climas, con baja acumulación de calor
- Indigestible para termitas y otros insectos

Formatos Deck

Tablas en sección *Medidas en mm

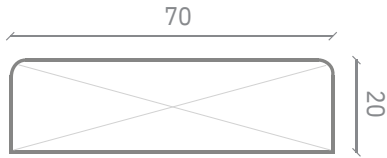

Espesor: 20 / Ancho: 70

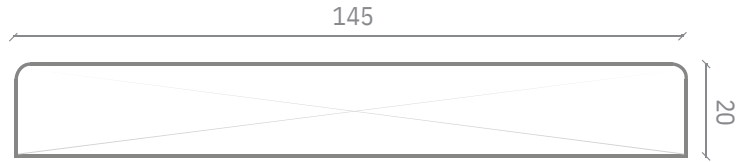

Espesor: 20 / Ancho: 145

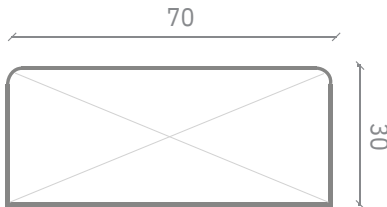

Espesor: 30 / Ancho: 70
A pedido

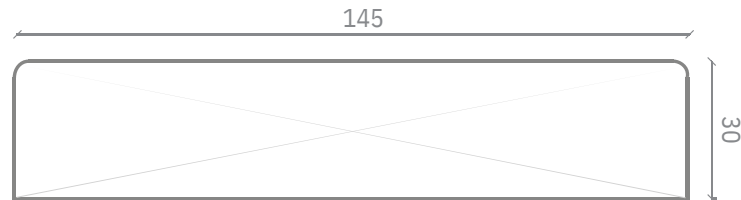

Espesor: 30 / Ancho: 145
A pedido

Fijación atornillada Oculta

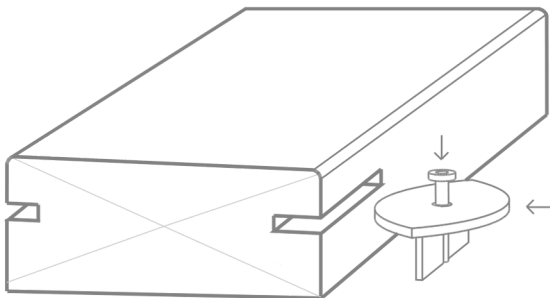

Fijación atornillada a la vista

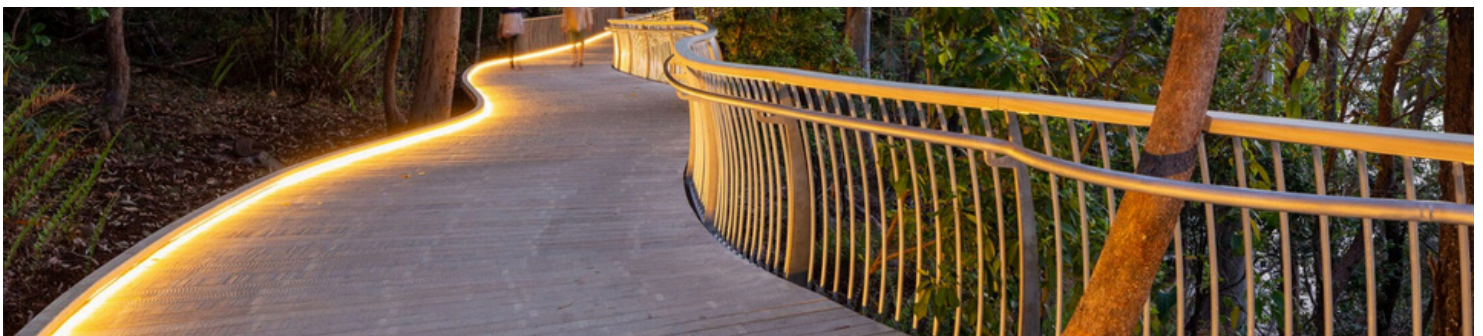
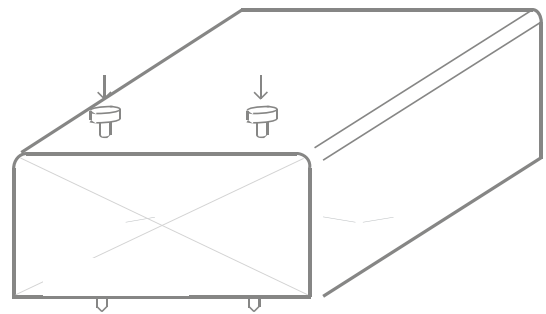

LEAF - USO EN PARQUES



DECK

- 50 años de garantía en exterior
- 25 años de garantía bajo agua
- 100% madera natural, sin químicos tóxicos
- Para todo tipo de climas, con baja acumulación de calor
- Indigestible para termitas y otros insectos

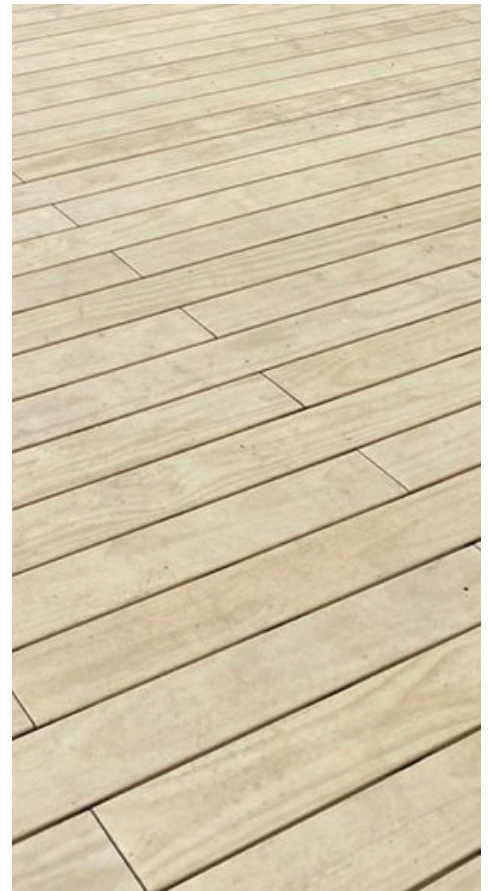

LEAF - MADERA EN BRUTO



- 50 años de garantía en exterior
- 25 años de garantía bajo agua
- 100% madera natural, sin químicos tóxicos
- Para todo tipo de climas, con baja acumulación de calor
- Indigestible para termitas y otros insectos

Estas medidas pueden variar en su medida nominal entre 0 a +3 mm.

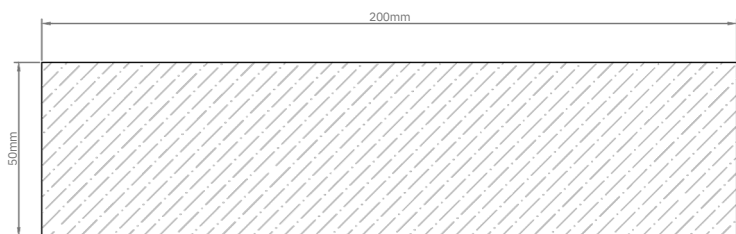
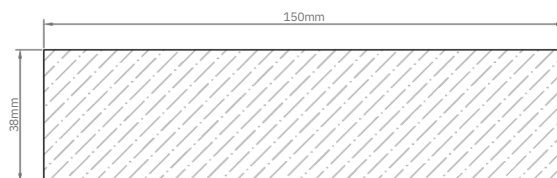
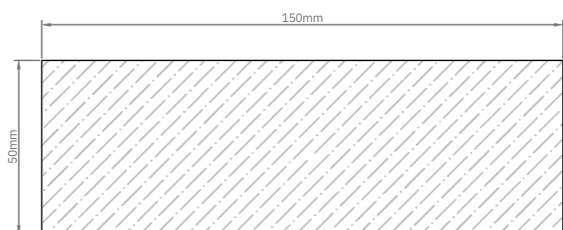
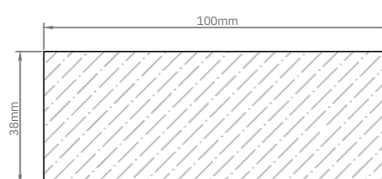
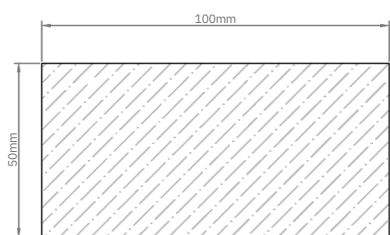
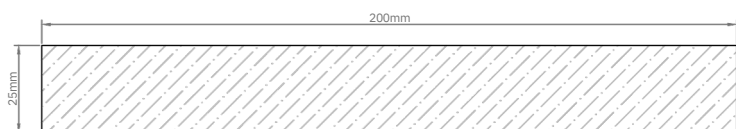
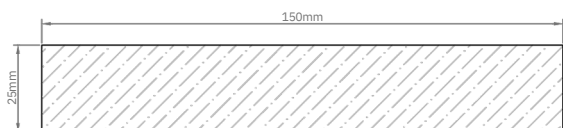
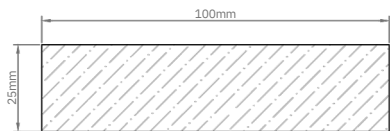

Largos disponibles

2400 mm

4200 mm

3000 mm

4800 mm

3600 mm

*Otros formatos especiales disponibles a pedido. Consultar a Leaf.

LEAF - MADERA CEPILLADA



- 50 años de garantía en exterior
- 25 años de garantía bajo agua
- 100% madera natural, sin químicos tóxicos
- Para todo tipo de climas, con baja acumulación de calor
- Indigestible para termitas y otros insectos

Estas medidas pueden variar en su medida nominal entre 0 a ± 2 mm.

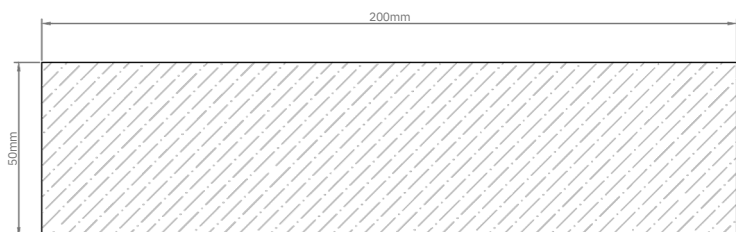
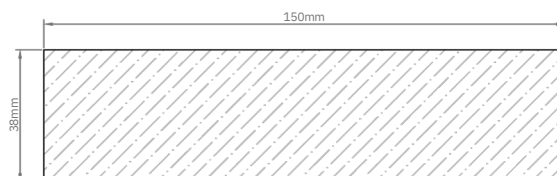
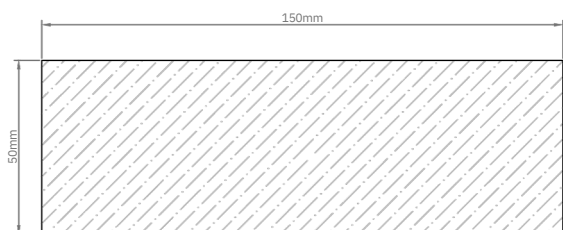
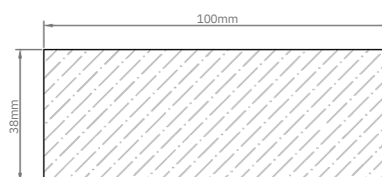
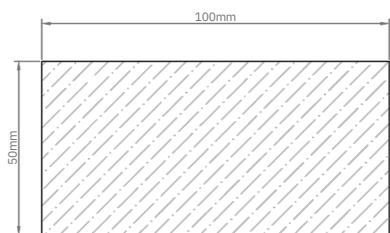
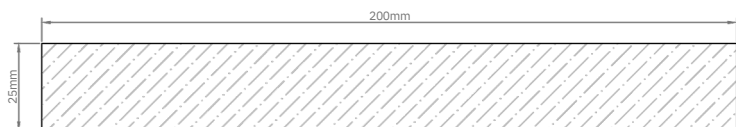
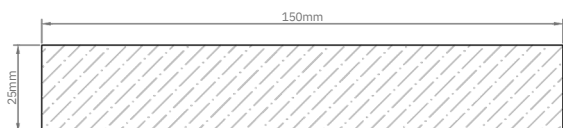
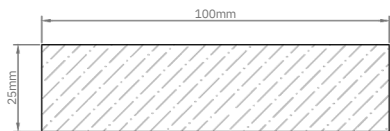

Largos disponibles

2400 mm

4200 mm

3000 mm

4800 mm

3600 mm

*Otros formatos especiales disponibles a pedido. Consultar a Leaf.

LEAF - FORMATOS

FORMATOS

- 50 años de garantía en exterior
- 25 años de garantía bajo agua
- 100% madera natural, sin químicos tóxicos
- Para todo tipo de climas, con baja acumulación de calor
- Indigestible para termitas y otros insectos

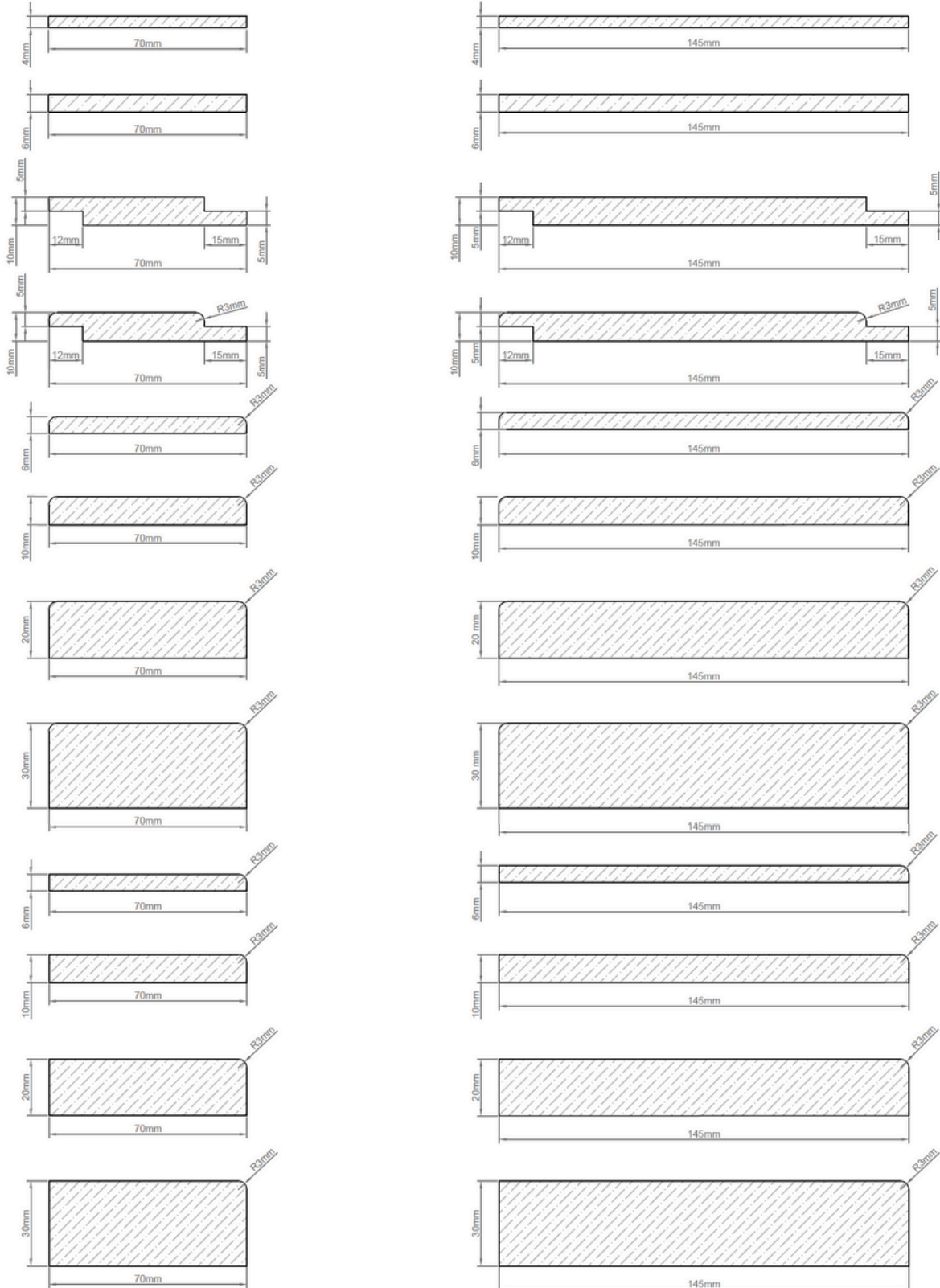

LEAF - FORMATOS

FORMATOS

- 50 años de garantía en exterior
- 25 años de garantía bajo agua
- 100% madera natural, sin químicos tóxicos
- Para todo tipo de climas, con baja acumulación de calor
- Indigestible para termitas y otros insectos

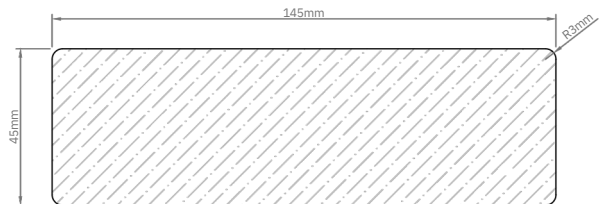
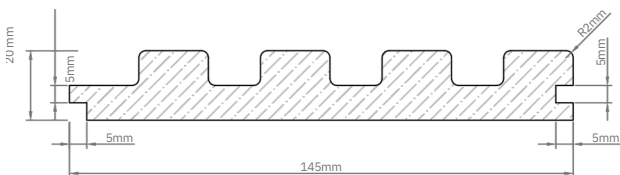
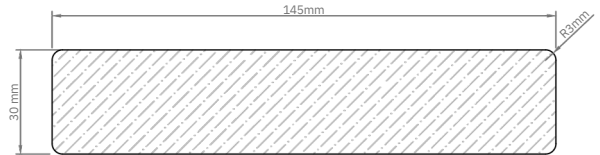
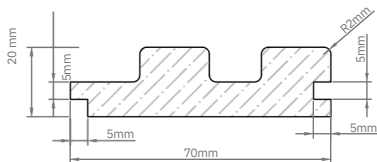
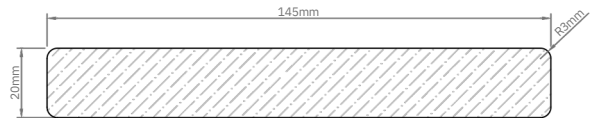
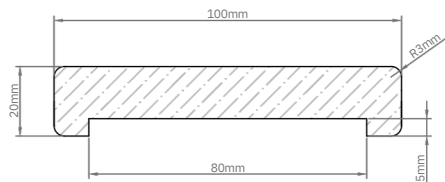
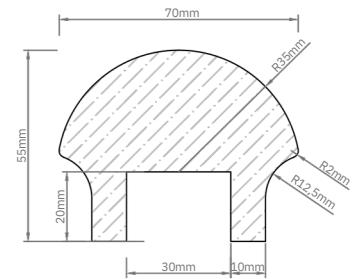
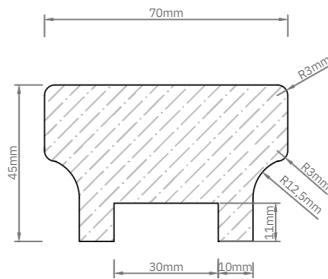
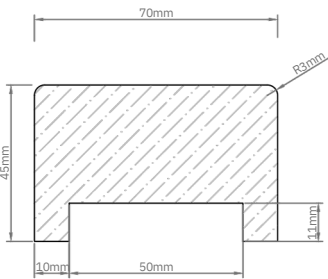
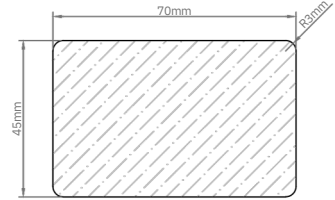
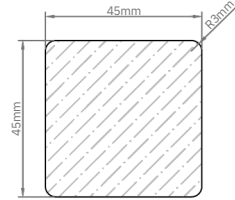
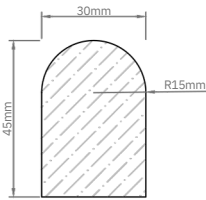
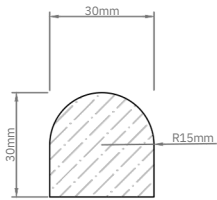
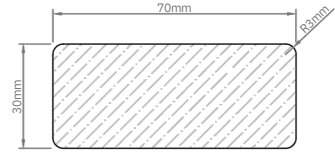
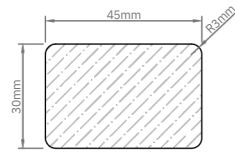
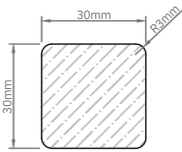
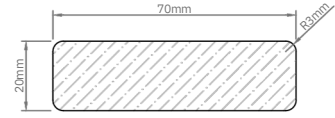
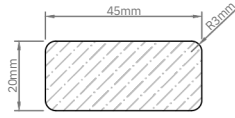
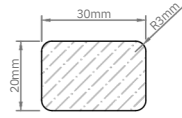
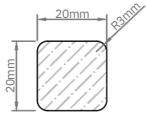



Avenida Los Libertadores /
Lote 15-I1 / Parque Industrial
Los Libertadores / Colina /
Santiago / Chile.

Teléfono +562 238 00 566



+569 426 46 585

Email ventas@leafpanel.com

sales@leafpanel.com



Carbono
negativo y
Renovable



60 años vida
útil mínima
(BRE)*



50 años de
garantía



Libertad de
diseño

www.leafpanel.com